



PROJECT		REF		REV	ITEM CODE	
LOCATION		DATE			PAGE	

SANITARY WARE SPECIFICATION SHEET

Item Descriptions	American Standard (PRC) "NEW JELY" Utility sink c/w pedestal and waste	<p>Illustration/ Drawing</p>
Dimensions	L481 x W400 x H730 mm	
Model	CCASF207	
Material/Colour	Fireclay / White	
Manufacturer	American Standard (PRC)	
Source	Ka Shing Enterprises (H.K.) Limited Mr. Ivan Lau / Mr. Gilman Yuen	
Contact Tel/Fax	(852) 2628-0661 / (852) 2490-2700	
E-mail	kashing.project@gmail.com	
Website	www.kashingehk.com	

單頭公用水槽落水安裝圖 Single Head Utility Sink Trap Installation Instruction

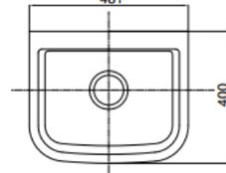
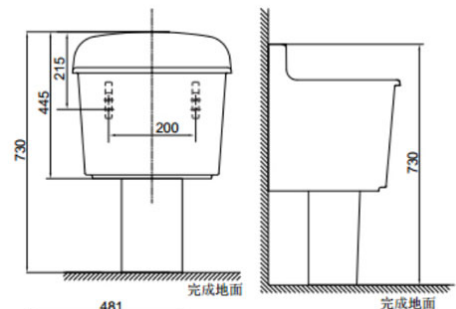
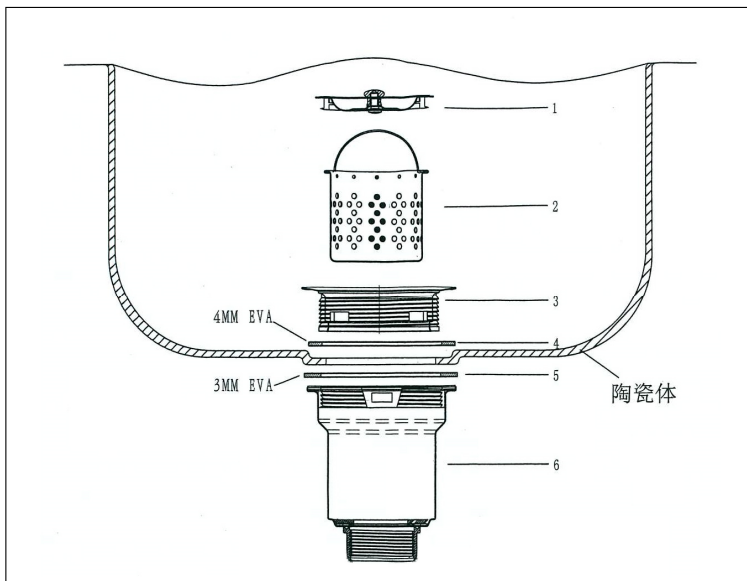

注意：该产品尺寸图仅供参考，产品具体尺寸可能在公差范围内有所变化。（*号为建议尺寸。）

6	外殼	1
5	3MM EVA	1
4	4MM EVA	1
3	面圈	1
2	內盤	1
1	蓋子	1

Note: The waste is fitted to 40mm bottle trap which shall be ordered separately.

* All information of the above is for the reference only. No prior notice is made if any changes.

洁瑞

CCASF207

安装说明书

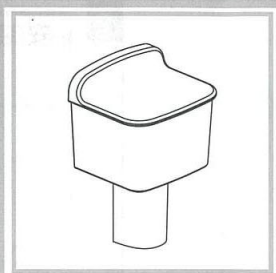

American Standard

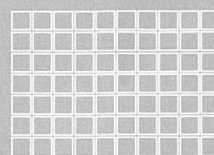

感谢阁下选用我们的产品……我们的产品多年来一直是优良质量的标志。为了有助于安装顺利进行，请您在开始安装之前仔细阅读这些指南，也请查阅推荐的工具和材料表；小心打开您的新产品。

⚠ 警告：易碎产品。小心轻放以避免产品破碎和人身伤害。

注意：图片可能与真实产品不符（请以实物为准）。

所有的安装程序必须严格遵从当地的卫浴和建筑法规条例。

使用注意事项

- 1、请不要用重力撞击陶瓷，以防止破损漏水。
- 2、不要在零摄氏度以下水的环境中使用。

推荐工具和材料（客户自备）

油泥刀	可调扳手	鲤鱼钳	十字型螺丝起子
扳手	水平尺	钢锯	一字型螺丝起子
冲击钻	矽胶	卷尺	

基本尺寸

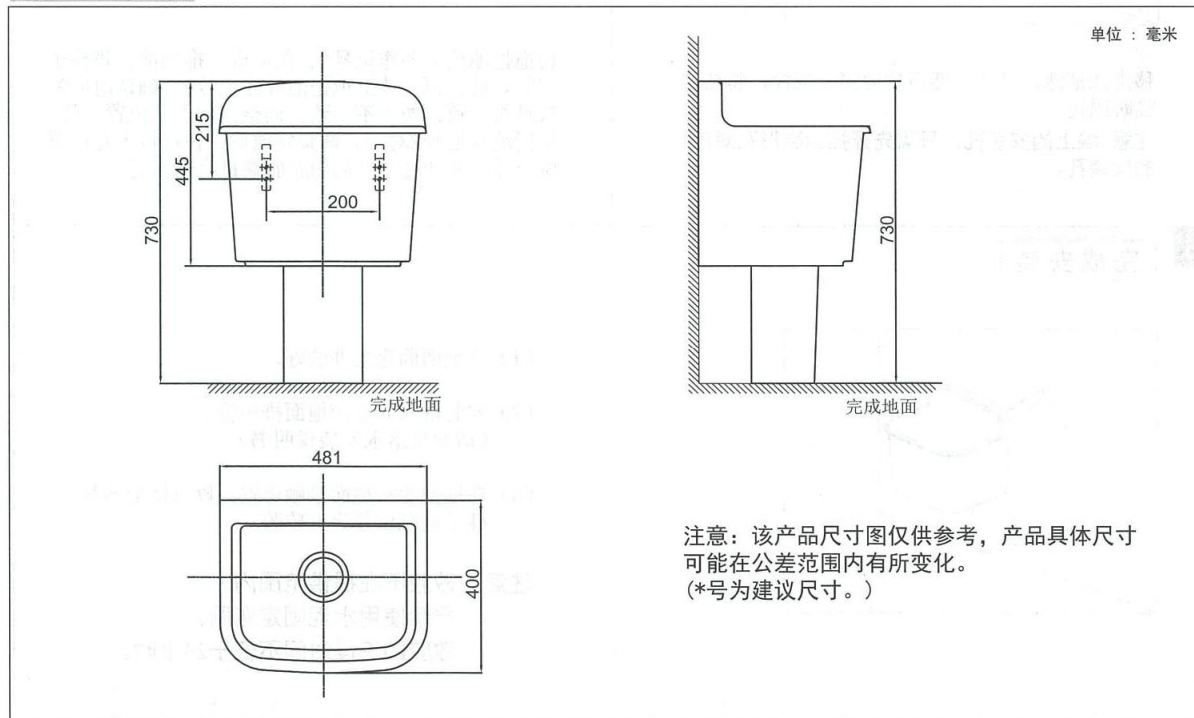

1 安装前排管

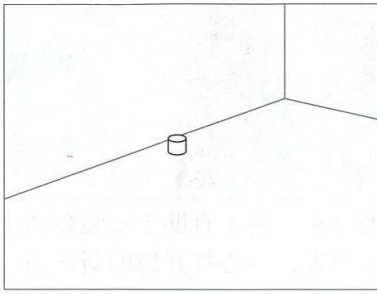

如图所示，安装前应先安排地面排水管和水龙头的位置。

注意：要保证排水管能露出安装面30毫米。

2 安装孔确认

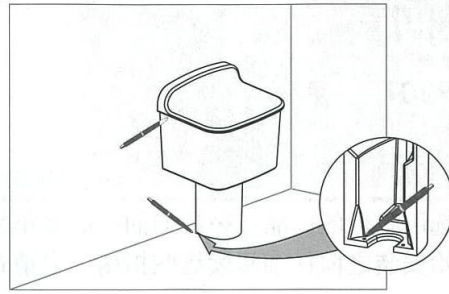

标识打孔位置。

3 打孔及安装配件

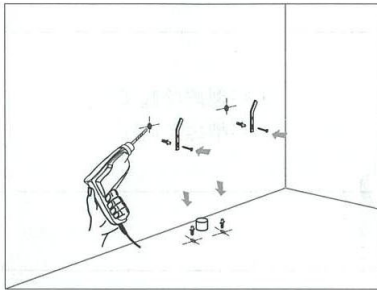

移走拖把池，打孔，然后预埋膨胀螺栓，将挂钩临时固定。

注意：墙上的安装孔，只需先开挂钩腰形孔对应的安装孔。

4 挂钩调整及固定

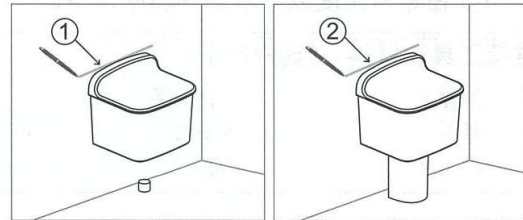

将拖把池挂上并作记号1，然后取下拖把池，将柱子安装好后，再安装上拖把池并作记号2。确认前后2次是否一致，如果不一致，调整挂钩上下位置，使拖把池与记号2对齐。调整完成后，在挂钩上孔位置做记号，并开孔。然后用膨胀螺钉完全固定。

5 完成安装

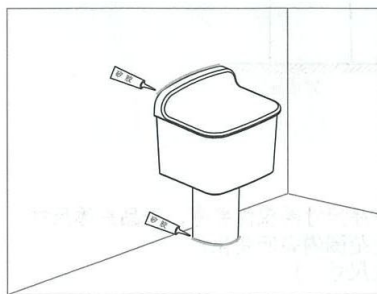

- (1) 将地面固定配件装好。
- (2) 安装落水并连接地面排污管。
(请参考落水安装说明书)
- (3) 在拖把池与墙面接触位置，以及拖把池与柱子接触位置涂上矽胶。

注意：矽胶不在提供范围内。
严禁使用水泥固定座厕。
矽胶的干燥时间不低于24小时。